



KIANTA
KEITTIÖT

KEITTIÖIDEOITA



SISÄLLYSLUETTELO

	sivu
KEITTIÖKUVIA	3-21
DYNAMIC SPACE	22-23
LAATIKOT JA VARUSTEET	24-31
KEITTIÖMEKANISMIT	32-41
VETIMET	42-43
OVIMALLISTO	
MDF-OVET	44-47
FINO-OVET	48-49
KEHYSOVET	50
MASSIIVIPUUVET	51
VIILUOVET	52
PUU JA VIILUOVIENTÄRIT	53
KALVO-OVET	54
LAMINAATTIOVET	54
ALUMIINIKEHYSOVET	55
OVIENTÄRIT	55
TASOMALLISTO	
MASSIIVIPUUTASOT	56-57
LAMINAATTITASOT	58-59
KOMPAKTITASOT	60
OTSOSON ALTAAT	62-63
VÄLITILALEVYT	64-65

LAADUKKAAT JA TOIMIVAT OSAT TAKAAVAT KEITTIÖSI LAADUN







- Ovet Feel Hiekka ja valkea mdf-ovi Sara.
- Vetimetömät laatikot ja ovet







- Aronia tammi, 104 harmaa
- Tasot 4344WH rustiikitammi ja 3545EM harmaa laasti
- Vedin V113PHO





- Ovi Ratamo, lumivalkea 568
- Taso ja välitila 4165WH
- Vedin 662KR96
- Hyllyt ja tausta harmaa Feel-levy



- Ovi Saari, värinä Fino Naava
- Taso ja välitila tummanharmaa 2967V
- Vedin V21MAKR128



- Ovi Fino Antrasiitti, alumiinireuna ja lasiovi leveällä alumiinikehällä
- Taso 0037A alumiini, ABS-nauhoitus reunassa



- Ovet Fino Riihi ja Tyrni kiiltävä lumivalkea
- Oranssi Tyrni erikoisvärinen laatikosto
- Tasot 9417HW valkea kiiltävä laminaatti ja 3505XX Rajamarmori
- Vedin V21MAKR320



- Ovet Fino Cafe ja Latte
- Laminaattitaso Laasti 3545EM alumiini-reunanauhalla
- Yläkaapeissa Aventos HF-mekanismit
- Vedin 303AMAKR vedin ja alhaalla alumiinilistavetimet



- Maalattu lumivalkea Hilla ovi. Kalusteen päädyissä päätäpilarit
- Savutammi massiivipuutaso
- Patinoitudun hopean väriset vetimet 1019PHO



- Ovi Kastanja, 105 harmaa, antiikkihionta
- Taso 4076EM Tammi natur
- Vedin 1019PHO patinoitu hopea



■ Passion ovenssa vetimenä toimii alumiiniprofiili. Väri mdf valkoinen 500



- Kiiltävä valkoinen Akasia kalvo-ovi
- Taso 0026GA sementti
- Vedin V9 on lähes huomaamaton



- Daalia tammi sormiurallinen viiluovi
- Taso valkea kiiltävä laminaatti 9417HW
- Välitila 3444EM Spa-levy



- Kastanja tammi antiikkihionta väri 104
- Taso matta 9417TS puhdasvalkea
- Vedin 1019PHO



- Mattamusta Feel ovi ja valkea Sara mdf-ovi
- 20 mm valkea kiiltävä laminaattitaso 9417HW
- Välitila 3444EM Spa-levy



- Feel mattamusta ovi
- Taso valkea kiiltävä laminaatti 9417HW
- Välitila 2022A harjattu alumiinilaminaatti

KEITTIÖVYÖHYKKEET

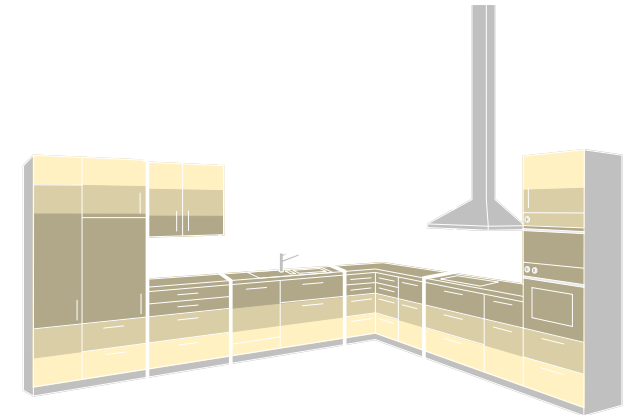
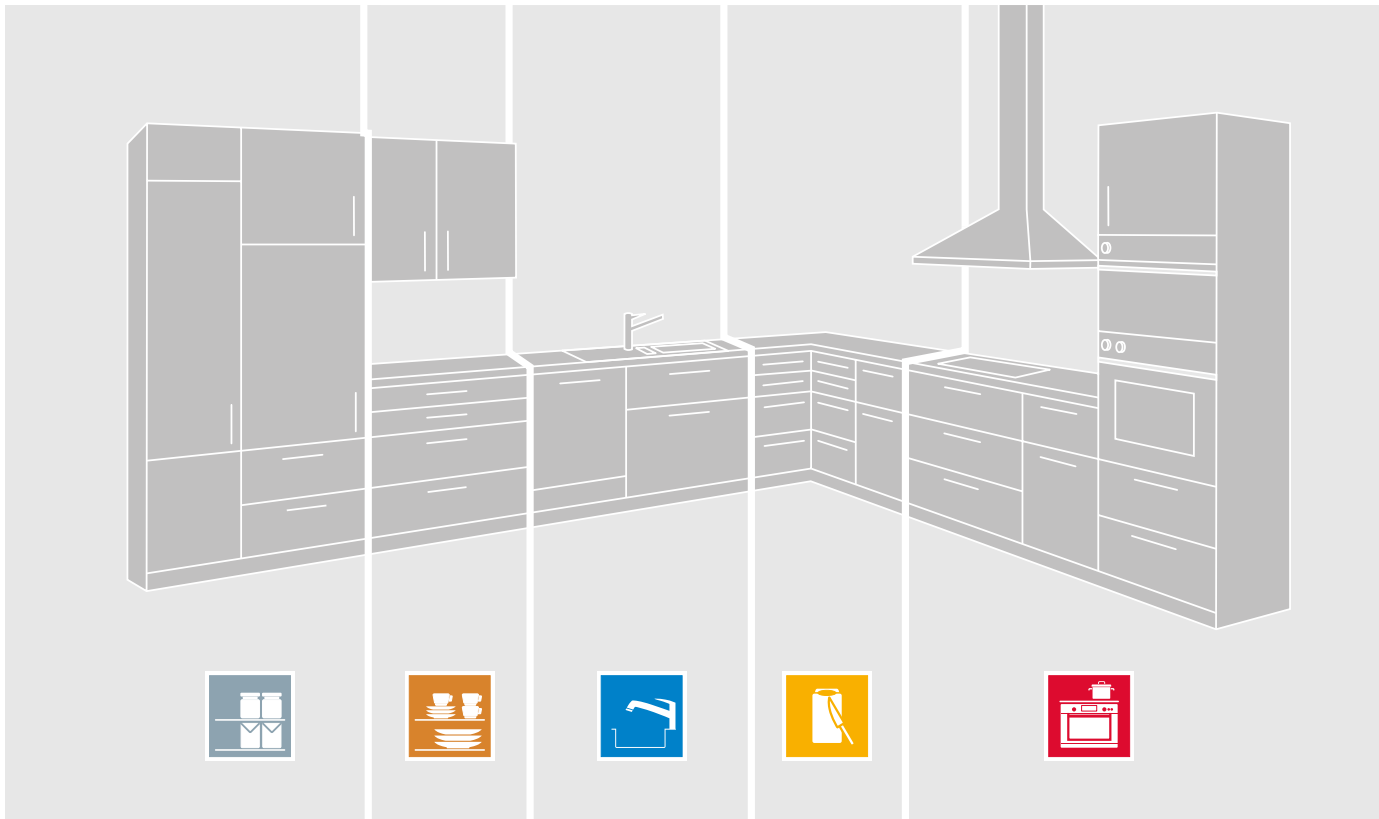

- Usein käytetyt tavarat
- Harvemmin käytetyt tavarat
- Harvoin käytetyt tavarat

Usein käytettävät tavarat tulisi säilyttää helposti saatavilla olevissa vetolaatikoissa lähellä työpistettä, sekä heti pöytälevyn alla olevassa ensimmäisessä laatikossa. Harvemmin käytetyt tavarat tämän tilan ylä- tai alapuolelle. Harvoin käytetyt tavarat sijoitetaan yläkaappien yläosaan ja alakaappien alimpiin osiin.



Elintarvikkeet.
Tämä keittiöalue sisältää tyypillisiä kodin ruoka-aineita, kuten jauhot, riisi, makaroni, säilykkeet, kylmätuotteet



Puhdistus.
Tämä "märkä tila" sisältää jäteastiat, kodin puhdistus-tarvikkeet, kuivauskaapin, astianpesukoneen ja altaat.



Ruuanlaitto
Tässä keittiön osassa ovat liesi, mikro, liesituuletin sekä kattilat ja pannut.



Varastointi
Tällä alueella varastoidaan laseja, lautasia ja ruokailuvälineitä.



Työskentelyalue
Tämä on tärkein työalue keittiössä. Täällä tapahtuu suurin osa valmistelutöistä. Keittiövälineet, pienkoneet, mausteet jne. on tärkeää olla helposti esille otettavissa.



by Blum

KEITTIÖVYÖHYKETYYPIT

Hyvän keittiösuunnittelun perustana on tuntee keittiössä tapahtuvat toiminnot ja säilytystarpeet. Eri toimintoja helpottamaan on erilaisia kaappiratkaisuja. Esimerkiksi alakaapeissa kokonaan ulosliukuvat laatikot tuovat kaikki tavarat helposti esille otettaviksi. Paras hyöty laatikoista saavutetaan, kun laatikot sisustetaan käyttötärpeen mukaisilla lisätarvikkeilla.

Eri toimintojen mukaan sisustettujen kaappien sijoittelulla on suurta merkitystä siihen, miten työt sujuvat keittiössä. Alueiden sijoitteluun kannattaa kiinnittää huomiota.

Blumin Dynamic Space - tilankäyttöjärjestelmä jakaa keittiön toiminnot viiteen vyöhykkeeseen; elintarvikkeiden varastointi, tavaroiden varastointi, puhdistus, työskentely ja ruuanlaitto.

Oikein suunnitelluilla kalusteilla ja niiden oikealla sijoittelulla pystyt hyödyntämään käytettävissä olevan tilan tehokkaasti ja työskentelysi keittiössä helpottuu.

Dynamic Space auttaa keskittymään tärkeisiin näkökulmiin keittiösuunnittelussa ja varustevalinnoissa:

- Tehokkaan ja riittävän varastointitilan suunnittelu
- Keittiövyöhykkeen suunnittelu
- Hyllyjen käytön välttäminen alakaapeissa
- Kokonaan ulostulevien laatikostojen valinta

Lisätietoa Dynamic Space-tilankäyttöjärjestelmästä saat netistä Blumin sivuilta, johon löydät linkin osoitteesta www.hahle.com



Yksisivuinen keittiö

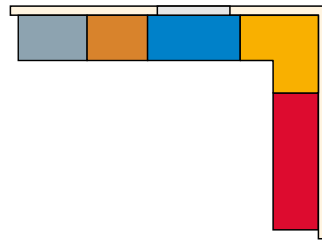

L-mallinen keittiö



Saarekemallinen keittiö

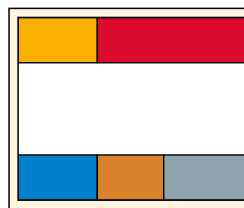

Kaksisivuinen keittiö

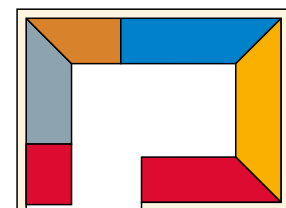

G-mallinen keittiö

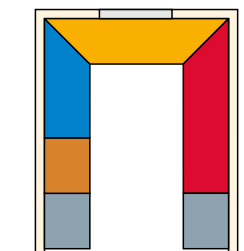

U-mallinen keittiö

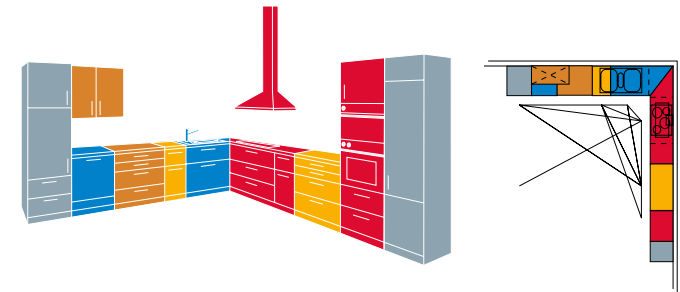

Keittiö jossa ei ole selkeitä alueita = kävelyä 264 m päivässä, eli noin 1927 km 20 vuoden aikana

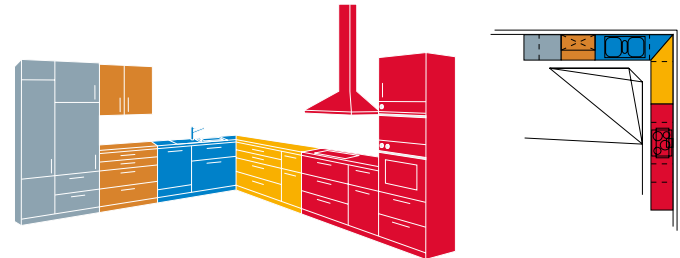

Tilankäyttöjärjestelmällä suunniteltu keittiö = kävelyä 210 m päivässä eli noin 1530 km 20 vuoden aikana. Säästö 397 km (20%)

TANDEMBOX-laatikko

TANDEMBOX- laatikoissa on suoralinjaiset laatikon sivut ja reelingit. Yksinkertainen muotoilu tuo tyylikkyyttä kalusteisiin.

- LAATIKOISSA LIUKUKISKO on piilotettu tuplasivujen sisään.
- KISKOJEN RAKENNE on ohjaava, joten liukuminen on vakaata.
- SIVUT OVAT Silkinvalkeaa tai harmaata epoksimaalattua terästä.
- LAATIKKO KESTÄÄ dynaamista kuormitusta 30/50 kg.
- RUNKOKISKOISSA vakiona BLUMOTION-vaimennus.



Lasiset lisälaidat antavat laatikolle tyylikkään ulkonäön. Muotoilun keskeisiä elementtejä ovat suorat linjat.



Reelingin tilanjakosysteemi on helppokäyttöinen. Laatikon sileä ja suora muotoilu näkyy myös jakajissa.



Pehmeä ja hiljainen sulkeutuminen BLUMOTION - vaimennuksen ansiosta.



Hyllyjen korvaaminen sisälaatikoilla parantaa komeron toimivuutta.

LEGRABOX-laatikko

LEGRABOX-laatikossa siirrytään uudelle tasolle, niin ulkonäöllisesti kuin toimivuudessaakin.

- LEGRABOX-laatikon ohut ja suoralinjainen sivuprofiili tuo lisätilaa ja käytännöllisyyttä säilytykseen.
- LEGRABOX-laatikon liikkeen äänettömyys ja tasaisuus tuo tunteen uusimmasta tekniikasta, mitä laatikoissa on tarjolla.
- SIVUT OVAT Silkinvalkeaa tai Orionharmaata epoksimaalattua terästä.
- LAATIKKO KESTÄÄ dynaamista kuormitusta 40/70 kg.
- RUNKOKISKOISSA vakiona BLUMOTION-vaimennus.



LEGRABOX-laatikoiden muotoilu on tyylikäs ja yksinkertainen kaikissa profiili korkeuksissa. Orion harmaa- tai silkinvalkoinen väri viimeistelee tuotteen ulkonäön.



Avautuu kevyesti, jolloin liike jatkuu tasaisesti.

Pehmeä ja hiljainen sulkeutuminen, BLUMOTION - vaimennuksen ansiosta.

Kiskosysteemi mahdollistaa entistä paremman laatikon liikkuvuuden.

Kiskorakenteen synkronointi mahdollistaa tasaisen ja äänettömän liikkeen.

Laatikon lisävarusteissa toistuu LEGRABOXIN yksinkertainen ja selkeä linja, niin muodoltaan kuin väritään.

LAATIKOIDEN VARUSTEET



Laadukkailla varusteilla tila pysyy hyvässä järjestyksessä. Erilaiset lisävarusteet helpottavat työskentelyä keittiössä.



LEGRABOX veitsiteline



LEGRABOX jakajakehä



LEGRABOXIN foliotelineestä on helppo ottaa sopiva pala foliota



LEGRABOXIN jakajat ja folio- ja kelmuteline

TIP-ON BLUMOTION mekanismi



TIP-ON BLUMOTION on kiskomekanismi, joka yhdistää sekä TIP-ON-avautumis- sekä BLUMOTION-sulkeutumismekanismiin.

TIP-ON BLUMOTION-kiskomekanismin avulla on mahdollista avata laatikko kevyellä painalluksella etulevyyn ja silti sulkea se pehmeästi ja äänettömästi.

TIP-ON BLUMOTION-kiskomekanismilla varustettu laatikko on mahdollista avata ja sulkea myös manuaalisesti laatikkoa vetämällä ja kiinni työntämällä.



SERVO DRIVE



SERVO-DRIVE mullistaa laatikoiden avautumisen. Vetimetön laatikon etulevyt on helppo avata vain kevyellä painalluksella. Tämä luo uusia mahdollisuuksia keittiösuunnitteluun. Myös painavat laatikot avautuvat helposti SERVO-DRIVEN avulla.

SERVO-DRIVE tuo lisäarvoa keittiöön. Se ihastuttaa ja herättää tunteita. Modernista SERVO-DRIVE-keittiöstä tulee ihailtu ja haluttu kohde laatutietoisien "keittiöihmisten" parissa. Se ei ainoastaan täytä korkeita design-vaatimuksia, mutta täyttää myös liikkeen vapauden vaatimukset. Helppo asennus ja kaapelointi

SERVO-DRIVE voidaan helposti ottaa pois käytöstä, kun se on yhdistetty virtakatkaisimeen. Tämän avulla säästyy energiaa ja esimerkiksi etulevyjen puhdistus helpottuu. Laatikat säilyvät silti täysin toimintakykyisinä.



Tuotteet on helppo ottaa käyttöön kun niillä omat paikkansa



Lokerikko, harmaa
30LTHA, 40LTHA, 50LTHA, 60LTHA,
70LTHA, 80LTHA, 90LTHA, 100LTHA

Lisävarusteet lokerikkoon

LOKJAHA	Jakaja, harmaa
VTTHA	Veitsiteline

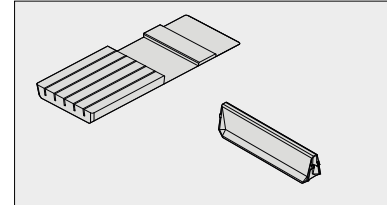

Jakajan mahdollinen sijoituspaikka on merkitty punaisella.

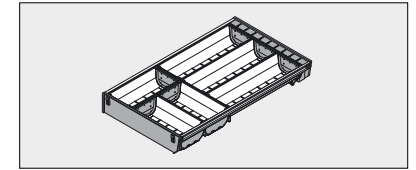

ORGA-LINE lokerikko, lev. 28 cm ZSI500BI3	Harmaa/rst
--	------------

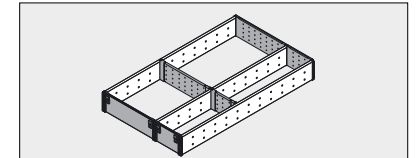

ORGA-LINE lokerikko, lev. 29 cm ZSI500FI3	Harmaa/rst
--	------------

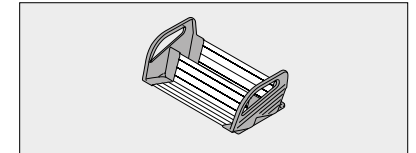

Mausteteline, kork. 120 mm, rst/harm ZFZ30RST	30 cm
ZFZ40RST	40 cm



TANDEMBOXIN rst-lokerikkoja voi järjestää tarpeen mukaan



TANDEMBOXIN Cuisio lokerikot ovat läpikuultavaa muovia



Puinen petsattu jakaja.

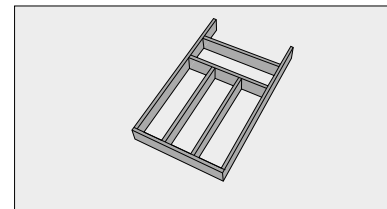

Jakajalokerikko, koivu, 278x473x50 mm	
JA30KO	Lakattu
JA30KOMU	Mustapetsi
JA30HA	Harmaa
JA30VA	Valkea

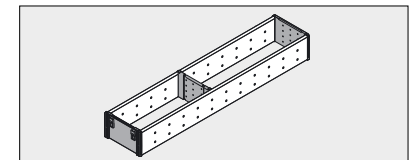

ORGA-LINE lokerikko, lev. 10,5 cm ZSI500FI1	Harmaa/rst
--	------------

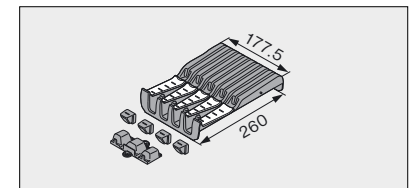

ORGA-LINE veitsiteline lokerikkoon ZSZ02M0	Harmaa/rst
---	------------

TANDEMBOX VARUSTEET

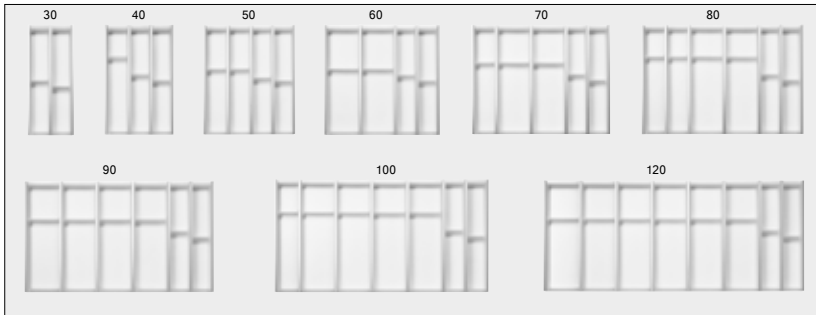

Lokerikko, Cuisio
30LTC, 40LTC, 50LTC, 60LTC, 70LTC 80LTC, 90LTC, 100LTC, 120LCT

Veitsiteline, Cuisio	
VTT10C	Harmaa 10 cm
VTT15C	Harmaa 15 cm

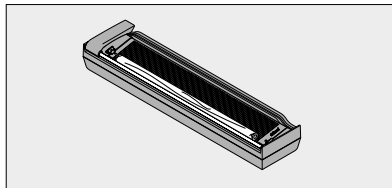

Folioteline ORGA-LINE	
ZSZ02F0	Harmaa

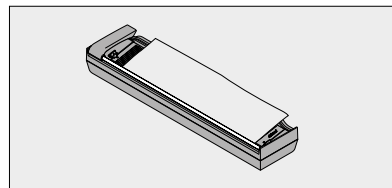

Talouskelmuteline ORGA-LINE	
ZSZ01F0	Harmaa

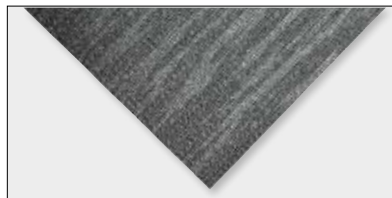

Liukuestematto, kangaskuvio harmaa	
LEM30TKA	LEM80TKA
LEM40TKA	LEM90TKA
LEM50TKA	LEM100TKA
LEM60TKA	LEM120TKA
LEM70TKA	

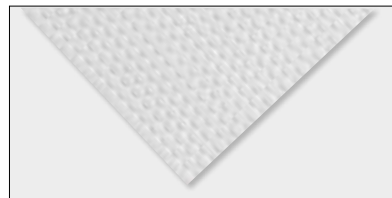

Pohjamattorulla, syv. 473 mm, pit. 2,5 m	
LEM473MU	Musta
LEM473VA	Valk.

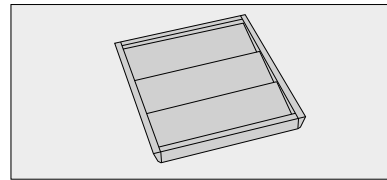

Mausteteline, tammi, 472x40 mm	
40MTTA	40 cm
50MTTA	50 cm
60MTTA	60 cm

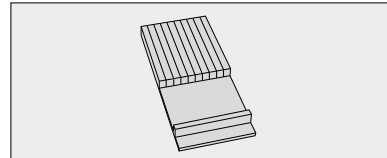

Veitsiteline	
VTT20TA	Tammi

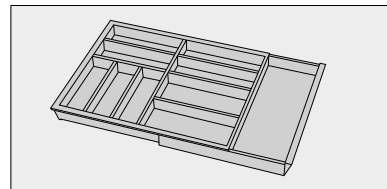

Säädettävä tammilokerikko	
LOK60TTA	Leveys 40-60 cm
LOK80TTA	Leveys 80-100 cm

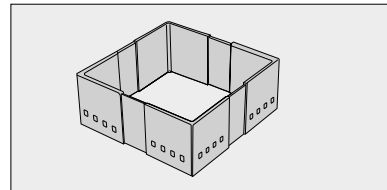

Cuisio FLEX- jakajat, harmaa	
CFLEX2	Kahden jakajan sarja
CFLEX3	Kolmen jakajan sarja
CFLEX4	Neljän jakajan sarja

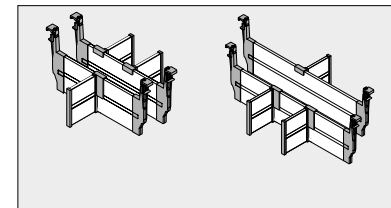

ANTARO ORGA-LINE sarja, valkea	
ZFA50DUS6AVA	Leveys 50 cm
ZFA60DUS6AVA	60 cm
ZFA80DUS6AVA	80 cm

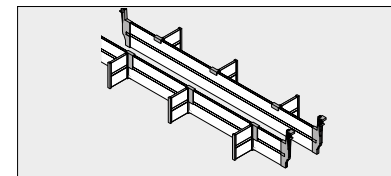

ANTARO ORGA-LINE sarja, valkea	
ZFA10DUS6AVA	Leveys 100 cm

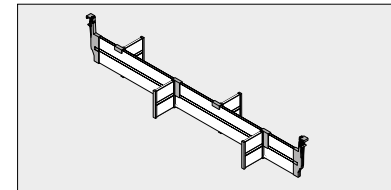

ANTARO ORGA-LINE sarja, valkea	
ZFA12DUS6AVA	Leveys 120 cm

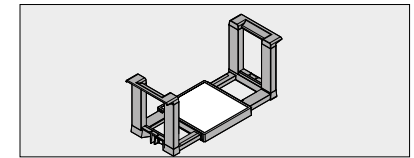

AMBIA-LINE lautasteline	
ZC7T0350	Orion-harmaa/rst

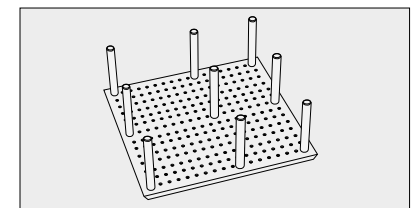

Lautasteline, tammi, x473x15 mm		
		Tappeja
LT60TA	60 cm	10
LT80TA	80 cm	12
LT100TA	100 cm	18

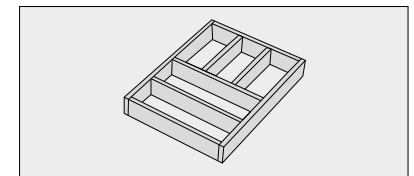

Valkea, kork. 50 mm	
LOK5VA2735	Laat. pit. 27, 35 cm
LOK5VA3040	Laat. pit. 30, 40 cm

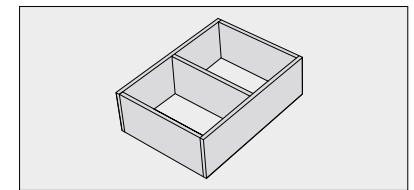

Valkea, kork. 120 mm	
LOK2VA2735	Laat. pit. 27, 35 cm
LOK2VA3040	Laat. pit. 30, 40 cm



LEGRABOX hyvä valikoima erilaisia varusteita



LEGRABOX jakajia on helppo järjestää tarpeen mukaan

Laatikoilla saadaan kaikki tuotteet helposti esille. Paras hyöty laatikoista saavutetaan, kun laatikot sisustetaan käyttötärpeen mukaisilla lisätarvikkeilla.



LEGRABOX mausteteline



LEGRABOX lautasteline on helppo viedä kattauspaikalle



LEGRABOX- jakajakehä kiinnittyy magneetilla



LEGRABOX-kattilankansiteline

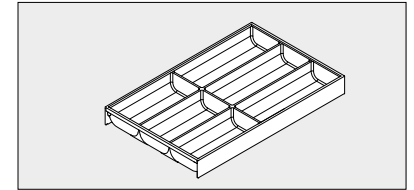

AMBIA-LINE lusikkalok. lev. 30 cm	
ZC7S500BS3	Orion-harmaa
ZC7S500BS3VA	Silkinvalkoinen

Esimerkiksi 60 cm laatikon sisämitta on 52,7 cm, siihen riittää 30 cm leveä lokerikko.

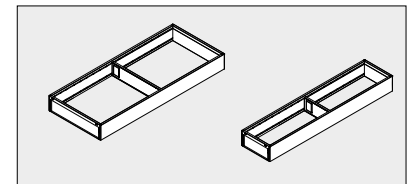

AMBIA-LINE jakaja		
ZC7S500RS2	20 cm	Orion-har.
ZC7S500RS2VA	20 cm	Silkinvalk.
ZC7S500RS1	10 cm	Orion-harm.
ZC7S500RS1VA	10 cm	Silkinvalk

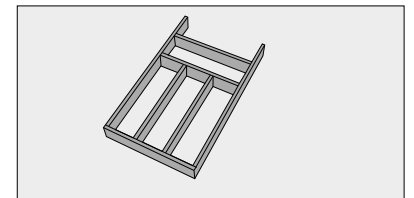

Jakajalokerikko, koivu, 278x473x50 mm	
JA30KO	Lakattu
JA30KOMU	Mustapetsi
JA30HA	Harmaa

LEGRABOX VARUSTEET

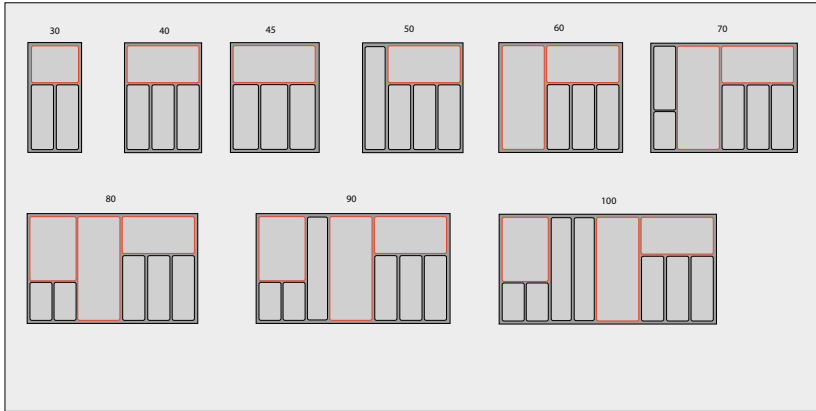

Lokerikko, harmaa

30BRAN, 40BRAN, 45BRAN, 50BRAN, 60BRAN, 70BRAN, 80BRAN, 90BRAN, 100BRAN

Lokerikko, valkea

30BRVA, 40BRVA, 45BRVA, 50BRVA, 60BRVA, 70BRVA, 80BRVA, 90BRVA, 100BRVA

Lisävarusteet lokerikkoon

LOKJATHA	Jakaja, tummanharmaa
VTTHA	Veitsiteline

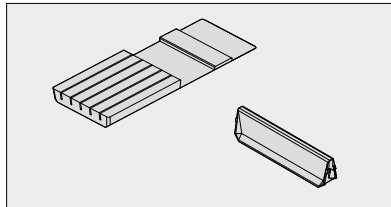

Jakajan mahdollinen sijoituspaikka on merkitty punaisella.

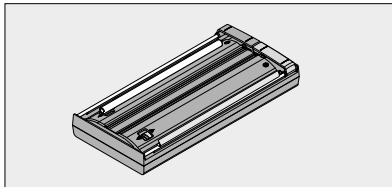

AMBIA-LINE talouskelmu-/folioteline
ZC7C0000 Orion-harmaa

- Mitat: 410x190x63 mm

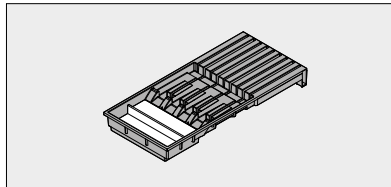

AMBIA-LINE veitsiteline
ZC7M0200 Orion-harmaa

- Mitat: 410x187x44 mm

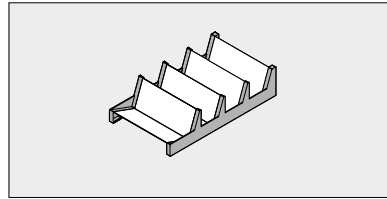

AMBIA-LINE mausteteline
ZC7G0P0I RTS/Orion-harmaa

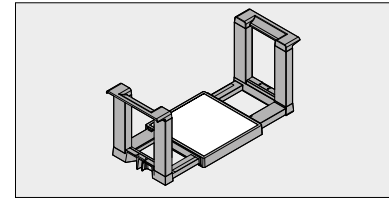

AMBIA-LINE lautasteline
ZC7T0350 Orion-harmaa

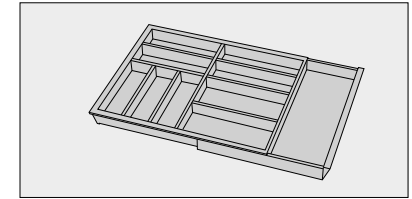

Säädettävä tammilokerikko
LOK60TTA Leveys 40-60 cm
LOK80TTA Leveys 80-100 cm

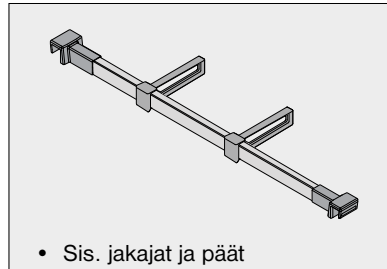

AMBIA-LINE jakajasetti		
Orion-harm.	Silkinvalk.	Leveys
LJ500HA	LJ500VA	50 cm
LJ600HA	LJ600VA	60 cm
LJ800HA	LJ800VA	80 cm
LJ1080HA	LJ1080VA	Katkaistava

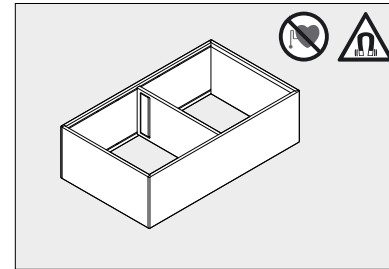

AMBIA-LINE, korkean laatikon jakaja
ZC7F400RSP Orion-harmaa
ZC7F400RSPVA Silkinvalkoinen



Pohjamatto, harm.	Pohjamatto, valkea
LEM30LHA	LEM30LVA
LEM40LHA	LEM40LVA
LEM50LHA	LEM50LVA
LEM60LHA	LEM60LVA
LEM70LHA	LEM70LVA
LEM80LHA	LEM80LVA
LEM90LHA	LEM90LVA
LEM100LHA	LEM100LVA

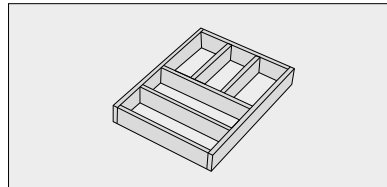

Valkea, kork. 50 mm
LOK5VA2735 Laa. pit. 27, 35 cm
LOK5VA3040 Laa. pit. 30, 40 cm

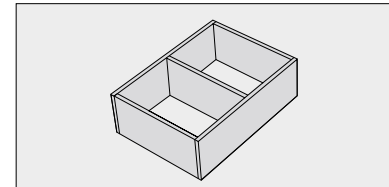

Valkea, kork. 120 mm
LOK2VA2735 Laa. pit. 27, 35 cm
LOK2VA3040 Laa. pit. 30, 40 cm

JÄTERATKAISUT



Helppous tekee kierrätyksestä rutiinia. Kierrätettävää jätettä tulee pienessäkin taloudessa melkoisesti, joten oikeanlainen lajittelu tulisi ottaa huomioon jo keittiötä suunniteltaessa. Vaikka pihasta löytyy roskalaatikoita eri materiaaleille, tarvitaan kodeissa lisää selkeyttä kierrätykseen. Usein pullonkaulaksi muodostuukin kotona tapahtuva lajittelu, vaikka halua asianmukaiseen kierrätykseen löytyisi. Keräysastioiden tulisi olla integroituna huomaamattomasti, mutta silti kaikenkattavasti aina sanomalehtiä myöten.

Myös perhekunnan koko tulisi ottaa huomioon, sillä yhden hengen taloudella riittää pienemmät yksiköt kuin perheellisillä. Ergonomia on tärkeää. Käytettävyydessä on hyvä ergonomia tärkeää, ettei tarvitse turhia kurotella. Silloin myös jätteastioiden avattavuuteen sekä laatikoiden automaattisiin avausmekanismeihin tulisi kiinnittää huomiota. Ylipäänsä, kun kierrätystä varten on tarvittavat varustukset ja niiden käyttö on helppoa, tulee kierrätettyä tehokkaammin.

Jättemekanismeilla luot toimivuutta keittiön kierrätysratkaisuihin. Modernit kierrätysmekanismit ovat olennainen osa tämän päivän keittiösuunnittelua. Niiden avulla helpotat ja tehostat kierrättämistä.

Jättemekanismit asennat helposti Tandembox/Legrabox-laatikkoon. Mekanismit muuntuvat moniin tiloihin, sankoja on saatavissa eri koossa, ne ovat kestäviä ja niihin saa kätevästi kannet säilytystiloihin.

Esimerkkejä mekanismeista



Järki lajittelukehä roikkuvilla astioilla 30 cm leveään kaappiin



Astiat sijoitettu laatikon pohjalle



Leveä mekanismi on varsinainen lajittelukeskus



Roikkuva 60 cm mekanismi, syvyys vain 40 cm



Erikokoisia astioita voi valita tarpeen mukaan



Korkeat sangot. Syvyys vaihtelee laatikkomallin mukaan 40/45 cm



Erikoismatalat sangot. Leveys alkaen 60 cm, syvyys vain 35 cm



Järki lajittelukehä roikkuvilla astioilla 60 cm leveään kaappiin. Ylhäällä laatikko taitetulla takalevyllä

SARANOINTI



CLIP TOP BLUMOTION-sarana, jossa on integroitu BLUMOTION -vaimennus edustaa teknistä huippuosaamista ja se mahdollistaa oven hiljaisen ja vaivattoman sulkeutumisen.

CLIP TOP BLUMOTION on suunniteltu aukeamaan ja sulkeutumaan 200.000 kertaa, joka käytännössä tarkoittaa kalusteen koko käyttöikä.

BLUMOTION -vaimennuksen avulla ovi sulkeutuu aina hiljaa ja vaivattomasti oven koosta ja sulkemisnopeudesta riippumatta. Myös pienet ja kevyet ovet sulkeutuvat helposti BLUMOTION -vaimennuksen avulla.



KOMEROIDEN VARUSTEET



30- ja 40 cm leveisiin komeroihin suunniteltu ratkaisu. Mekanismi avataan yhdellä kädellä kevyesti vetäen. Kaikki ruokatarvikkeet mahtuvat kätevästi yhteen kaappiin, joten löydät etsimäsi nopeasti ja vaivatta. Ruoka-aineet eivät enää unohdu kaapin uumeniin! Vakiona avauksen ja sulkeutumisen vaimennus SoftStopp. Saatavana tummanharmaa Arena Style-hyllyillä (kuvassa), krominen Arena Classic ja hopeanharmaa Comfort-hyllyillä.



Ovea avatessa takahylly liukuu automaattisesti eteepäin ja näet koko kaapin sisällön yhdellä silmäyksellä. Optimaalinen 50- ja 60 cm leveissä korkeissa komeroissa. Vakiona avauksen ja sulkeutumisen vaimennus SoftStopp. Saatavana tummanharmaa Arena Style-hyllyillä ja hopeanharmaa Comfort-hyllyillä. Ovea avatessa takahylly liukuu automaattisesti eteepäin ja näet koko kaapin sisällön yhdellä silmäyksellä.



Blumin kokonaan ulostulevilla vetolaatikoilla toteutettu sisälaatikosto sopii loistavasti leveisiin komeroihin. Nyt uutuutena on Blumin LEGRABOXIIN FREE-sisälaatikko, joka mahdollistaa lasisen etuseinämän ja/tai laidat, jolloin näet laatikon sisällön paremmin

KEITTIÖMEKANISMIT



Komero sisustettu kokonaan ulostulevilla TANDEMBOX-sisälaatikoilla. Jokainen laatikko on vedettävissä erikseen esille.



Astiankuivauskaappiin on saatavilla kiinteä alakehikko tippuveisusujalla sekä tukeva ylähylly. Kehikko kestää hyvin kosteutta. Sarjaan kuuluu myös erillinen lautasteline.



15 cm leveän kaapin mekanismi pulloille ja mausteille. Pintakäsittely harmaa maali.



15 cm leveän kaapin mekanismi pyyhkeille ja siivoustarvikkeille. Pintakäsittely harmaa maali.



Yleiskonemekanismin avulla saadaan yleiskone helposti esille. Yläasennossa mekanismi lukkiutuu paikoilleen samaan tasoon työtason kanssa.



LEGRABOX sopii jopa 20 cm leveiden kaappien laatikoksi



Uunilaatikossa hyödynnetään sokkelitilaa



Nyt apteekkarin hyödyt voidaan saavuttaa myös 30- ja 40 cm leveässä alakaapissa. Junioriin käyvät samat hyllyt kuin tavallisiin apteekkareihin.



Erityisesti yläkaapistojen avaamista helpottamaan suunniteltu AVENTOS-nostomekanismijärjestelmä yhdistää turvallisuuden ja paremman ergonomian näyttävään muotoiluun. Mekanismin avulla ovet siirtyvät kevyesti paikoiltaan kaappirungon eteen tai ylle joka kerta yhtä varmasti ja sujuvasti.



Moottoroidut AVENTOS-mekanismit avautuvat ovea kevyesti painamalla. Mekanismi on helppo sulkea painamalla rungossa olevaa kytkintä.

AVENTOS-NOSTOMEKANISMIT



AVENTOS HF
Kaksiosaisille oville

Ihanteellinen valinta korkeille rungoille, koska vedin jää aina alas helposti tavoiteltavalle korkeudelle. Kaksiosaisen oven ansiosta tilantarve kaapin yläpuolella on varsin pieni rungon korkeuteen nähden. AVENTOS HF- mekanismia voidaan käyttää myös kahden erikorkuisen oven kanssa.



AVENTOS HK
Ylös avautuville oville

Käytännöllinen mekanismi päällekkäin sijoitetuille tai upotetuille seinäkaapeille. Toimiva ratkaisu etenkin matalille seinäkaapeille.



AVENTOS HK-S
Pienille ylös avautuville oville

Hyvä vaihtoehto pienille ylös oville esimerkiksi apteekkimekanismin tai jääkaapin yläpuolelle. Avautumiskulmansa ansiosta mekanismi vaatii hyvin vähän tilaa kaapin yläpuolella.



AVENTOS HL
Suoraan ylös nouseville oville

Käytännöllinen mekanismi päällekkäin sijoitetuille tai upotetuille seinäkaapeille. Sopii mainiosti erityisesti mataliin kaappeihin.



AVENTOS HS
Kaapin yli taittuville oville

Sopii suurille seinäkaapeille, joissa on yksi iso ovi. Kätevän taittumismekanismin ansiosta tilantarve kaapin yläpuolella ei ole suuri.



LeMans II-kulmamekanismilla piilonurkkaisessa kulmakaapissa saadaan takimaisetkin tavarat kätevästi esille. Mekanismi sisältää 2 kpl hyllyjä ja sitä on saatavissa oikean- ja vasenkätisenä. Hyllyissä on liukumista estävä pintakäsittely. Vaatii toimiakseen 40, 45, 50 tai 60 cm oven kaappiin

- Oven tarvitsee avautua vain 85° niin hyllyt tulevat esille vaivattomasti.
- Hyllyjen väri: harmaa/kromi, tummanharmaa, valkea.
- Mekanismi sisältää 2 kpl hyllyjä.
- Liukumista estävä pintakäsittely hyllyn pohjassa.
- Kantavuus 25 kg/hylly.
- Sisältää tangon, pituus 600-750 mm.

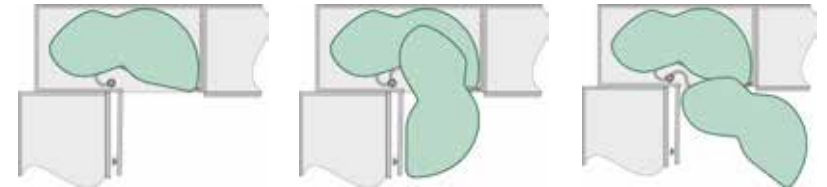

LeMans II ylemmän hyllyn korkeutta voidaan säätää.

KULMAMEKANISMIT



Lisävarusteena vaimentava itsesulku-mekanismi.

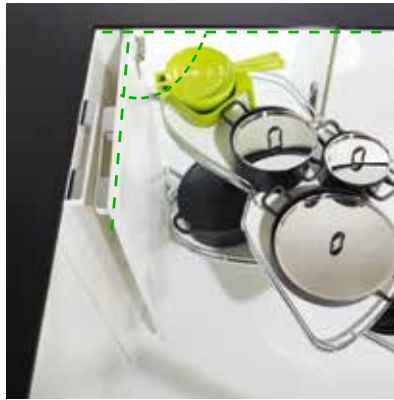

Oven avautuessa vain 85°, hyllyt tulevat esille vaivattomasti. Helpottaa vetimen valintaa ja kulman mitoitusta.



SPACE CORNER-kulmamekanismit nurkan kaukaisinkin kohta saadaan käytettyä tehokkaasti hyväksi. Isot laatikot kannattaa sisustaa käyttötarpeen mukaan.

Tilaa mekanismi vie 105x105 cm nurkasta. Mekanismi varustetaan normaaleilla kalusteovilla.

Luonnollisesti 65 cm syvissä laatikoissa on BLUMOTION-vaimennus. Väri vaihtona valkea ja harmaa.



3/4-osa Mondoon asennetaan kalusteiden mukaiset ovet.

Mondossa ovet pyörähtävät kaapin sisälle ja sallivat esteettömän pääsyn samanaikaisesti esiin tuleville hyllyille.

Tukevissa harmaissa hyllyissä on liukumaton pohja (kantavuus 25 kg/hylly).

SEINÄSÄILYTYS



Kotimainen Leiju-lokerikko on pulverimaalattua alumiinia. Sen vuoksi Leiju kestää vettä ja on modernisti ohutruunainen.

Voit asentaa Leijuja pystyyn tai vaakaan, ryhmään tai yksittäin, sekoittaen värejä tai yhtä väriä käyttäen. Mahdollisuudet ovat rajattomat!

Kolme kokoa, kaksi väriä

Kokeile Leijua keittiön avohyllyksi, eteisen avainpöydäksi, makuuhuoneen yöpöydäksi, parvekkeen kukkapöydäksi, kylpyhuoneen shampoohyllyksi... Leiju sopii monenlaisen tarkoitukseen.

Huom! Yhden lokerikon suositeltava painorajoitus on 5 kg.



LEIJU KOKO S

- mitat 200x300x150 mm
- väri valkoinen tai musta

LEIJU KOKO M

- mitat 400x300x150 mm
- väri valkoinen tai musta

LEIJU KOKO L

- mitat 600x300x150 mm
- väri valkoinen tai musta



iMove on yläkaappiin suunniteltu hyllymekanismi, jonka saa vedettyä yhdellä kädellä alas. Korkealla olevat tavarat ovat käden ulottuvilla ilman jakkaraa. iMove-mekanismeilla saat yläkaappien tilan päivittäiseen käyttöön. Mekanismi on saatavana 60 cm leveään kaappiin tummanharmaana.



OPTI



Työtason upotettavan Opti-säilytysjärjestelmän avulla saat näppärästi lisää säilytystilaa. Tavarat ovat helposti käden ulottuvilla, mutta esimerkiksi lapset eivät yllä ottamaan vaarallisia esineitä, kuten veitsiä. HUOM! Veitsiteline suositellaan laitettavaksi avonaiseen kohtaan eli ilman kantta. Opti on saatavana valkoisena tai titaanharmaana. Sarjaan on saatavilla kansia, veitsiteline ja jakaja.



SÄILYTYS



Siivouskaapin teline



Loistava peruskori raikkaan valkoisessa asussa. Korissa on tiheämpi lanka pohjassa, jotta pienet tavarat eivät pääse tippumaan raoista. Kiskoihin on integroitu korokelista.

SÄHKÖ



Työtason asennettava pistorasia. Levyä kiertämällä saa pistokkeet piiloon.



Pistorasia voidaan asentaa myös yläkaappiin, josta se on laskettavissa esille käytettäessä.

VETIMET



305MAKR/RSR *



303AMAKR/RST *



347BALU/RST *



338AALU/RST *



XA10MAKR128 *



0148RST *



V50RST128/192/256/320 *
V50KR128/192 *



V3MANI/KR *



V22RST96/128



V114RST *



50021MANI *



V55ALU128 *



V25MANI/KU160



V21MAKR/VA/MU
128, 192, 320 mm



342AALU



709RST *



V116RST *

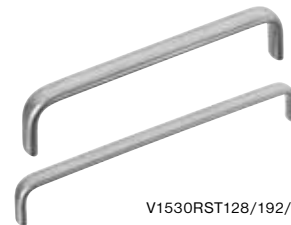

V1530RST128/192/288



V26MU/KI/MA/ME/160

Keittiössä sijaitsevat vetimet ovat kuin mausteet ruoassa - pieni, mutta kokonaisuuden kannalta äärimmäisen tärkeä yksityiskoh- ta. Tyyliin ja kalusteisiin sopivi- en vetimien avulla luodaan oma pikantti persoonallisuus ja kruunataan onnistunut keittiö.

Nikkelivapaat vetimet tunnista *

VETIMET



1019PHO *



C293PME *



N25KU / MU*



2039PHO *



V7RST

96, 128, 160, 192, 288, 320,
384, 480, 736 mm



V10RST

96, 128, 160, 192, 224,
320, 392, 492, 692 mm



5006PR/ZI *



V1916PHO/PME *



N1548PME/PHO *



350AL *



NL1KRMU/KUMU/KRNA/KUNA



V6ALU

96, 128, 177, 277, 377,
477, 577, mm



V731NI/RUST128 *



V732NI/RUST96 *



V811MANI



V113PHO



NL96KRMU/KUMU/KRNA/KUNA

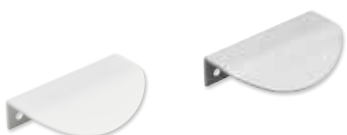

V99MU/VA/MAKR/64



V24 TUHA/HA 64 *



V17NI64



V17NI96



V51TI20/30/40/50 *

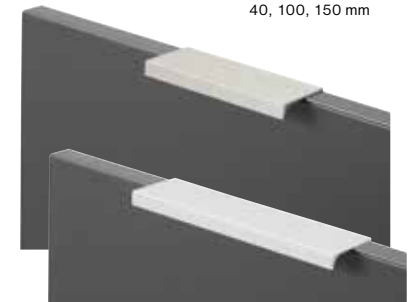

V9ALU/RST/VA/MU *

40, 100, 150 mm

MDF-OVET



Maalivärit seuraavalla sivulla



Apila



Lakka



Virna



Malva

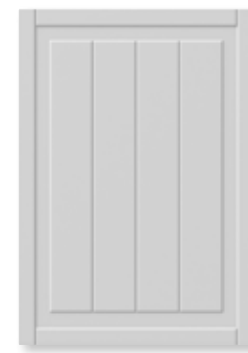

Minttu



Kaisla

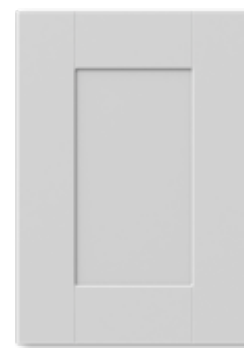

Heinä



Ratamo



Luoto

Lasiovityypit



Raita



Sara R2/R6 /Tyrni



Nata



Hilla



Kaisla urapeili



Vita



Viola

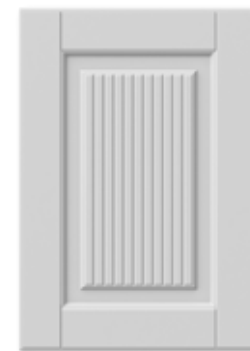

Helpi

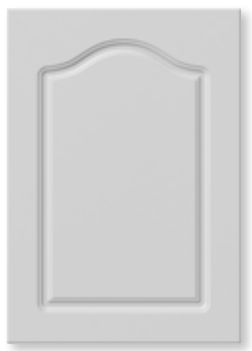

Esikko



Neilikka



Alpi



Passion



Lasiukko



Ristikko



Lyijylasiovi



Lasi-ikkuna



Yläristikot (vain koko 988x395)



Lasiövien saatavuus vaihtelee ovityypeittäin

Maalivärit seuraavalla sivulla

Vakiomaalivärit



Sävytettävät maalivärit



- Symphony kartaston värit saatavana oviin keittiökohtaisesti.
- Värisävyt kaikkiin vakio-malleihin mahdollisia.
- Tehtaalla oikeus rajata sävyjen saatavuus tuotannon rajoitusten mukaan.

KORKEAKIILTOISET MDF-OVET



Hilla

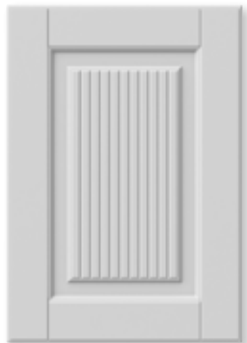

Helpi



Kaisla

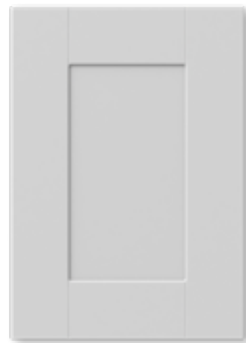

Heinä



Tyrni



Luoto



Viola



Passion

Korkeakiiltoiset maalivärit



800 Valkea
kiiltävä

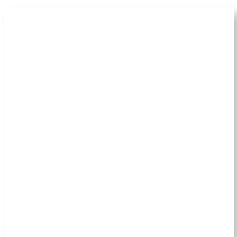

868 Lumivalkea
kiiltävä

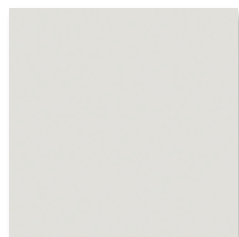

803 Harmaa
kiiltävä

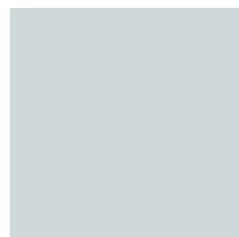

809 Harmaa
kiiltävä



FINO-OVET



Fino sementti
(AH16P)



Fino Riihi
(S15P)



Fino Naava
(S20P)



Fino Jäkälä
(S55P)



Fino Sumu
(AH52A/P)

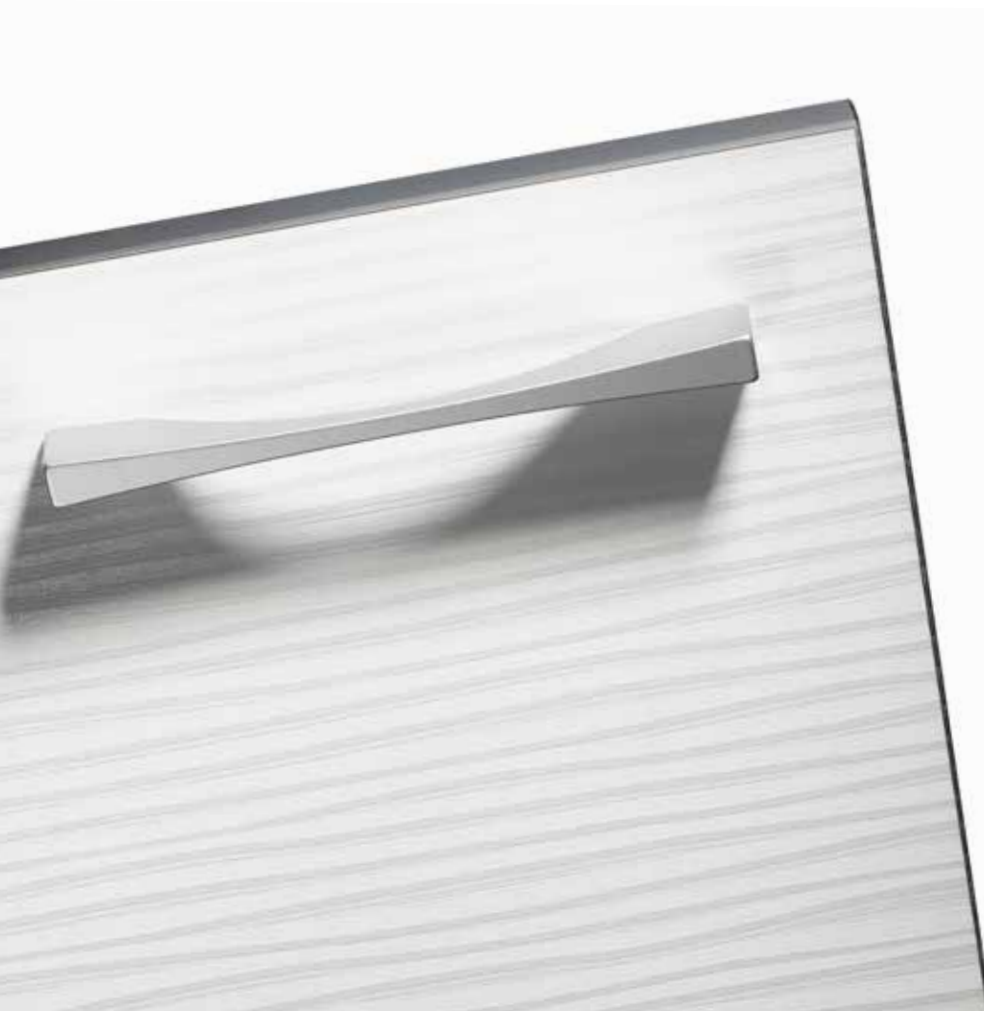

Fino musta, kiiltävä
(H34A/P)



Fino musta, matta
(M44P/VA)



Feel harmaa, matta
(M42P)



Feel Hiekka, matta
(M43P)



Fino Latte
(H51A/P)



Fino Cafe
(H50A/P)



Fino kalkki
(S10P)



Fino valkea puunsyö
(AH10P)



Fino Antrasiitti
(AH38A/P)



Fino Kelo puunsy
(AH12P)



Fino Laine valkea
(H53A/P)



Fino Laine musta
(H54A/P)



Fino musta puunsy
(AH11P)



Fino kiiltävä puhdasvalkea
(H28A/P)

Fino kehäovet



Fino Kalkki
(R10P)



Fino Riihi
(R15P)



Fino Jäkälä
(R55P)



Fino Naava
(R20P)



Saari Naava
(R25P)

Fino materiaalista on mahdollista valmistaa ovia kehärakenteella.

Vedinistalliset Passion Fino-ovet



Passion Laine musta
(H54A/P)



Passion Cafe
(H50A/P)



Passion Kelo
(AH12P)

Lasiaukot



Fino-ovien lasiovia
voidaan valmistaa
samasta materiaalista
kehärakenteella

Reunauhoitukset



P Pinnanvärinen
reuna



A Alumiinireuna



VA Vaneri

KEHYSOVET

Ovien väri vaihtoehdot sivulla 53



Aronia, tammi
010 lakattu



Aronia, pähkinä
010 lakattu



Aronia, koivu
021 Valkaistu 1 %



Aronia, saarni
096 vanilja



Luoto, tammi
010 lakattu



Luoto, pähkinä
010 lakattu



Kaisla, tammi
010 lakattu



Kaisla, pähkinä
010 lakattu



Kaisla, koivu
021 Valkaistu 1 %



Tuomi tammi
010 lakattu



Tuomi pähkinä
010 lakattu



Luoto, koivu
021 Valkaistu 1 %



Kastanja tammi
010 lakattu



Kastanja pähkinä
010 lakattu



Kastanja koivu
021 valkaistu 1 %



Kastanja koivu
104 harmaa antiikkihionta



Tuomi koivu
021 valkaistu 1 %

PUUOVET

Ovien väri vaihtoehdot sivulla 53



Näsiä tammi
010 lakattu



Näsiä pähkinä
010 lakattu



Näsiä koivu
021 valkaistu 1 %



Näsiä saarni
085 musta



Karpalo, tammi
010 Lakattu



Karpalo, saarni
085 Musta



Karpalo, koivu
021 Valkaistu 1 %



Vehka tammi
010 lakattu



Vehka pähkinä
010 lakattu



Vehka koivu
021 valkaistu 1 %



Vehka saarni
096 vanilja



Lilja, tammi
010 Lakattu



Lilja, saarni
058 valkea



Lilja, koivu
021 Valkaistu 1 %



Orvokki, tammi
010 Lakattu



Orvokki, saarni
085 Musta



Orvokki, koivu
021 Valkaistu 1 %

VIILUOVET

Ovien väri vaihtoehtoja sivulla 53



Harsokukka R2 pähkinä
010 lakattu



Harsokukka R2 tammi
010 lakattu



Harsokukka R2 koivu
021 valkaistu 1 %



Harsokukka tammi
vaakaviilu R2
014 ruusupuu petsi



Harsokukka pähkinä
vaakaviilu R2 010 lakattu



Daalia saarni
096 vanilja



Daalia pähkinä
010 lakattu



Daalia tammi
010 lakattu



Daalia koivu
021 valkaistu 1 %



Passion pähkinä
vaakaviilu 010 lakattu



Passion tammi 010
lakattu



Passion koivu 021
valkaistu 1%



Passion tammi
vaakaviilu 010 lakattu



Passion lasiovi

PUU- JA VIILUOVIE VÄRIMALLIT

Petsivärit tammeen



010 Lakattu



210 Matta lakka

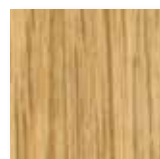

310 Kiiltävä lakka



040 Konjakki



094 Wenge petsi



021 Valkaistu 1 %



058 Valkea kuultomaali



104 Harmaa



105 Harmaa



085 Musta

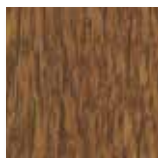

011 Antiikinruskea

Petsivärit koivuun



021 Valkaistu 1 %



027 Valkaistu 3 %



058 Valkoinen



085 Musta



104 Harmaa



105 Harmaa



066 Pähkinä petsi



210 Matta lakka



310 Kiiltävä lakka



039 Kirsikka petsi

Petsivärit saarniin



058 Valkea



096 Vanilja



085 Musta

Värit pähkinään



010 Lakattu



210 Matta lakka



310 Kiiltävä lakka

Lasiovi tyypit



Lasiaukko



Lyijylasi



Puuristikko

- Massiivipuuvissa on luonnonvärinen lakan lisäksi valittavissa useita eri petsejä.
- MUISTATHAN, ETTÄ PUU ON LUONNONMUKAINEN TUOTE JA VÄRI VOI VAIHDELLA HIEMAN.

LAMINAATTIOVET



Daalia valkea laminaatti
öljytty tammilista



Fest, valkoinen
L60P Pinnanvärinen nauha,
L60VA Vanerinauha



KALVO-OVET



Akasia, valkoinen
kiiltävä



Akasia, lasiaukko
valkoinen kiiltävä

ALUMIINIKEHYSOVET



H99 Kapea kehä



H99L Leveä kehä



Slim-kehä

Lasivärit



Valkea



Puhtaanvalkea



Harmaa



Grafiitti



Cappuccino

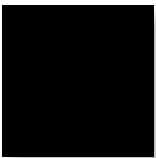

Musta



Matta

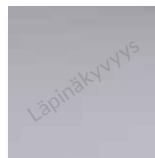

Savu



Pronssi



Kirkas



Kirkas peili

MASSIIVI- JA MDF-OVIEN LASIT



Matta



Savu



Pronssi



Kirkas



Valkea



Puhtaanvalkea



Harmaa



Musta



Lyijylasi *

* Lyijylasin saatavuus vaihtelee oivallikohtaisesti



ECOLAM MASSIIVIPUUTASOT

Ecolam puutasot on valmistettu parhaista materiaaleista juuri tähän tarkoitukseen. Ylellinen massiivilankkurakenne on rauhallisen näköinen ja miellyttävän tuntuinen. Tasot toimitetaan valmiiksi silkinhoitoiseksi hiottuina ja öljytyinä. Säännöllinen hoito Ecolam- puutason hoitotuotteilla säilyttää arvokkaat puutasosi kauniina ja uuden veroisina. Muista myös asennuspaketti ja hoitoinneet.



Antiikki tammitaso on liimattu 79 mm leveistä lankuista. Kitatut oksat ja värivirheet kuuluvat malliin. Pinnan rustiikkipinta on tehty harjaamalla.

PUULAJIT



Tammi



Tammi + valkea öljy



Tammi + musta öljy



Savutammi



Antiikkitammi
Luonnonvärinen öljy



Antiikkitammi
Valkea öljy



Antiikkitammi
Musta öljy



Amerikkalainen pätkinä



Eurooppalainen pätkinä



Koivu



Saarni



Saarni + valkea öljy



Saarni + musta öljy

MASSIIVITASON LISÄTARVIKKEET



- Mestarin öljy, luonnonväri, valkaistu, musta
- Pakkauskoko 1 ltr
- Riittoisuus: n. 0,6 x 5 jm tasoa

- Hoito-/puhdistusainetiiviste
- Pakkauskoko 1 ltr
- Riittoisuus: n. 20 litraa valmista ainetta

HYLLY PILOKANNAKKEILLA



Massiivipuuhyllyt piilokannakkeilla. Kaikki sivun puulajit ja paksuuksissa 30 mm, antiikkitammi 40 mm. Hyllyn maksimisyvyys on 300 mm. Ilmoitassa kannakkeiden paikat, ne on pyrittävä sijoittamaan seinien tukirakenteiden kohdalle.

REUNAMUODOT



Suora



R3



Viiste 5x5



Viiste 3x3







LAMINAATTITASOT

Laminaattitasot on valmistettu markkinoiden parhaista korkeapainelaminaateista ja runkolevynä käytetään suomalaista lastulevyä.

Yli neljäkymmenen värin mallistosta löydät helposti juuri sinun keittiösi sopivat värit. Tutustu myös eri pinta-muotoihin, näet ne myymälän aidoista mallipaloista.

Laminaattitaso on huoleton, helppo pitää puhtaana ja se kestää kaikkia kodin yleisimpiä puhdistusaineita. Laminaattipinta ei myöskään värjäynty eri ruoka-aineista eikä se vaadi mitään erityisiä hoitotoimenpiteitä. Tasot toimitetaan määrämittaan tehtynä ja kulmaliitokset työstettyinä, niin että kokonaisuus on saumaton ja siisti. Tasot valmistetaan alusta loppuun itse, joten voimme toteuttaa erikoisemmatkin muodot juuri sinun tarpeisiisi.

	Pinnanvärinen abs-nauha		Ei sormenjälkiä		Paksuus 40 mm
	Vain abs-nauha		Paksuus 20 mm		Paksuus 30 mm
	Ei taivereunaa				

TAIVEREUNA



REUNALISTOITUKSET ABS-NAUHALLA



MATAT TASOT

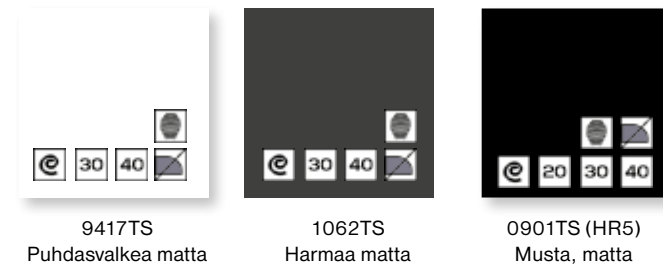

20 mm TASOT

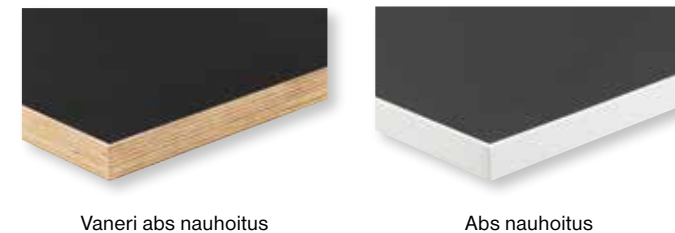

20 mm tasojen mahdolliset värit merkitty seuraavan sivun mallistoon.

LAMINAATTIVÄRIT

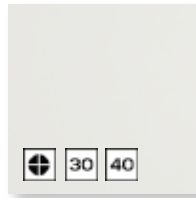

2255V
Valkea väre



9417U
Puhdasvalkea väre

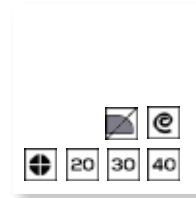

9417HW
Puhdasvalkea kiiltävä

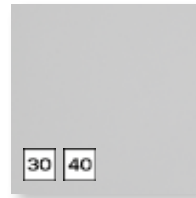

2965V
Harmaa



2967V
Tummanharmaa

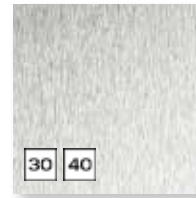

0037A
Alumiininvärinen lam.



0023EM
Carrara marmori



7959UE
Vintage grafiitti

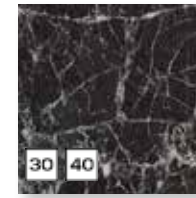

3405G
Kiiltävä mustakivi

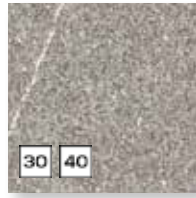

3540U
Harmaa graniitti

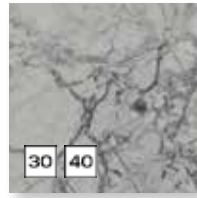

3504XX
Raja vaal. marmori

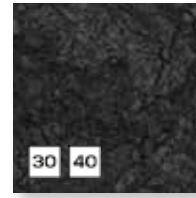

3505XX
Raja marmori

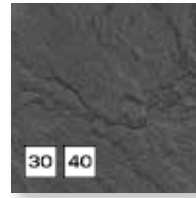

3490U
Vuolukivi

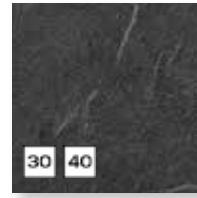

3450XX
Musta lohkokivi



0204U
Musta kivi

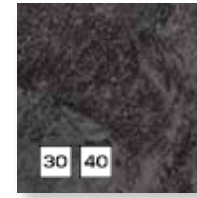

6177LS
Liuskekivi



3170U
Hiilipuu



4915U
Siniteräs

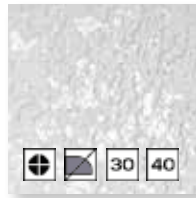

9417KS
Valkea Keramos

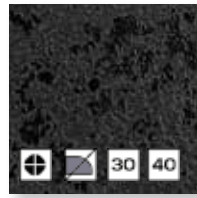

0901KS
Musta Keramos



3207EM
Vaalea Stucco



3208U
Ruskea Stucco



3447EM
Betoni



Sementti
0026GA



4144EM
Vaalea puu



0019P
Valkaistu saarni



0017P
Saarni



8431U
Vaalea tammi



Tammi natur
4076EM



0008P
Vaalea pähkinä

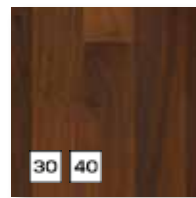

0519U
Tumma sauvapähkinä



7373U
Sauvapähkinä

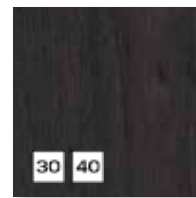

0016P
Harmaa wenge

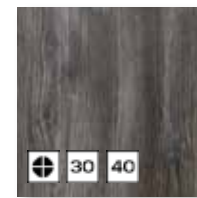

4161WH
Kelomänty

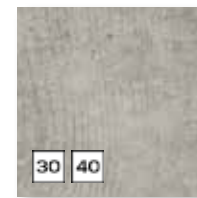

3545EM
Harmaa laasti



4104EM
Vaahtera



4228WH
Hopeatammi



4344WH
Rustiikitammi



4168WH
Ruunitammi



4165WH
Olkitammi

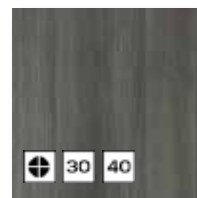

4339WH
Hopeamänty



4159WH
Vaal. vintage puu

KOMPAKTITASOT



- Levyn paksuus on 12 mm, sisäosan väri on musta. Reunassa on loiva pyöristys.
- Tasossa altaan ja lieden aukot mahdollisia, mahdollisia kiinnitytapoja ovat huullos alta, huullos päältä sekä päältäkiinnitys.
- Liituskoneistus ilman liitoshelejä. Levyjen pinta molemmilta puolin samanvärisen, mutta takapuoli värepinnalla.
- Levy on työstettävissä pistosahalla/pyörösaheberillä.
- Levyn pituus max 4100mm.

Materiaali on erittäin kestävä, hygieeninen, helpohoitoinen sekä 100% vedenpitävä.

Värit

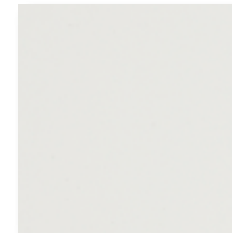

2286U Valkea väre

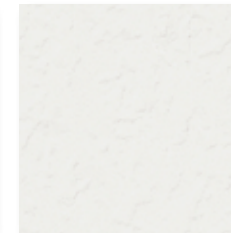

2286SX Valkea lohko

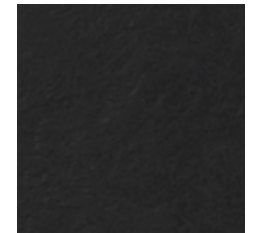

0080SX Musta lohko

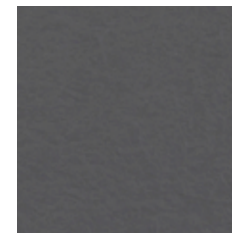

0077SX Harmaa lohko

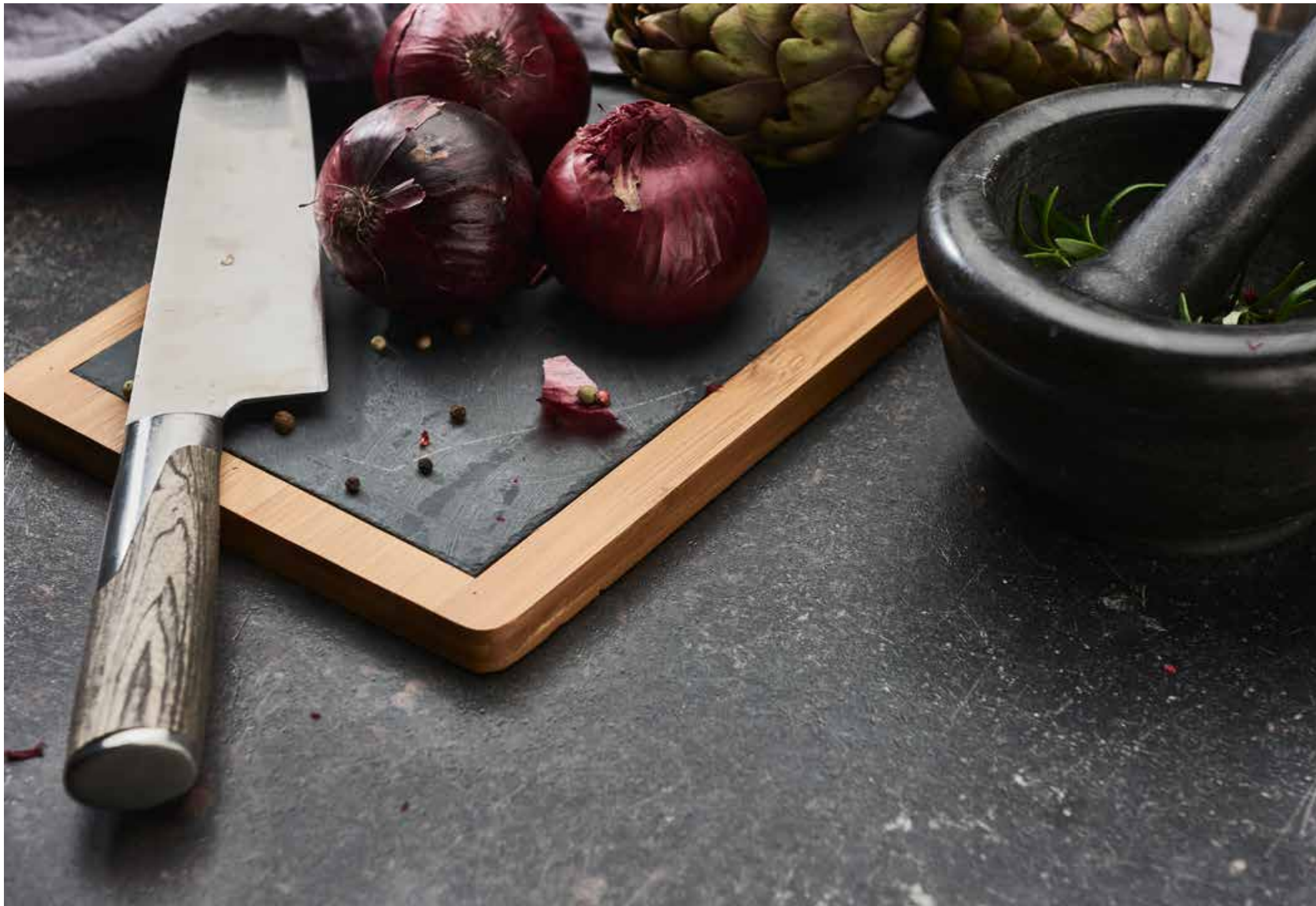

LAMINAATTITASON ALTAAT

Ecolamin määrämittäisiin laminaattitasoihin on mahdollista kiinnittää allas valmiiksi tehtaalla. Myös normaaleihin päältä asennattaviin altaisiin on mahdollista tilata allaskoneistus valmiiksi tehtynä, tämä helpottaa ja nopeuttaa asennusta.



ALLAS LAMINAATTITASOON KIINNITETTYNÄ

- Asennuksessa voidaan käyttää vain huullettuja allasmalleja! Kiinnitys tehdään laminaattitasoon alhaaltapäin, jolloin allas jää hieman pöytätasoa alemmaksi. Näin tason pinta jatkuu mahdollisimman tasaisena.

Vakioaltaat Ecolamilla tasokiinnitykseen



OHIO 40X40-KEITTIÖALLAS

- Mitat: 440x440 mm
- Altaan mitat: 403x403x180 mm
- Sopii 500 mm leveään allaskaappiin



OHIO 40X40+18X40-KEITTIÖALLAS

- Mitat: 653x440 mm
- Altaan mitat: 403x403x180 mm + 183x403x145 mm
- Sopii 800 mm leveään allaskaappiin



OHIO 40X40-KEITTIÖALLAS HANASIIVELLÄ

- Mitat: 440x510 mm
- Altaan mitat: 403x403x180 mm
- Sopii 500 mm leveään allaskaappiin



OHIO 50X40-KEITTIÖALLAS

- Mitat: 540x440 mm
- Altaan mitat: 503x403x200 mm
- Sopii 600 mm leveään allaskaappiin



OHIO 50X40-KEITTIÖALLAS HANASIIVELLÄ

- Mitat: 540x510 mm
- Altaan mitat: 503x403x200 mm
- Sopii 600 mm leveään allaskaappiin



TEXAS 50X40

- Mitat: 540x440 mm
- Altaan mitat: 503x403x180 mm
- Sopii 60 cm leveään allaskaappiin



TEXAS 50x40 HANASIIVELLÄ

- Mitat: 540x500 mm
- Altaan mitat: 503x403x180 mm
- Sopii 60 cm lev. allaskaappiin



IB50x40

- Mitat: 540x440 mm
- Altaan mitat: 500x400x200 mm
- Sopii 600 mm leveään allaskaappiin

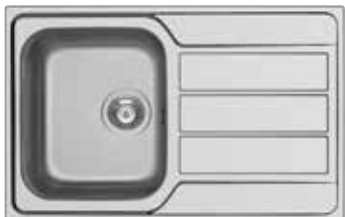

HALLI 10 LT PLUS

- Mitat: 790x500 mm
- Altaan mitat: 340x400x180 mm
- Sopii 450 mm leveään allaskaappiin



HALLI 15 LT PLUS

- Mitat: 1000x500 mm
- Altaan mitat: 340x400x180 mm ja 165x290x120 mm
- Sopii 600 mm leveään allaskaappiin



ILVES PLUS

- Mitat: 575x575 mm
- Altaan mitat: 480x430x180 mm
- Sopii 450 mm leveään allaskaappiin



TENO 565x510

- Mitat: 565x510 mm
- Altaan mitat: 495x357x200 mm
- Sopii 60 cm lev. allaskaappiin



TENO 610x495

- Mitat: 610x495 mm
- Altaan mitat: 345x425x190 mm ja 160x350x120mm
- Sopii 60 cm leveään kaappiin

VÄLITILAN SPA-LEVYT

SPA-levy on uusi materiaali keittiön välitilaan ja kylpyhuoneisiin. Sen avulla saat yksilölliset ratkaisut erikokoisiin tiloihin, sillä sitä on erittäin helppo käsitellä ja työstää, kuten mm. leikata ja tehdä aukkoja.

Valikoimissamme on useita värejä ja kuoseja, joten ne käyvät hyvin tuomaan piristystä vaikkapa kodinhoitohuoneeseen. Materiaali on kosteudenkestävää eikä vääntyile kosteuden vuoksi. Levy on kevyttä ja siihen on helppo tehdä tarvittavat koneistukset esimerkiksi sähkörasioidle. Levyjen asennus on nopeaa ja lopputulos on heti valmis verrattuna esimerkiksi kaakelointiin. Pintamateriaali on kulutusta kestävä korkeapainelaminaattia. Levyn paksuus on 8 mm.



Värimallit:



4161WH
Kelomänty

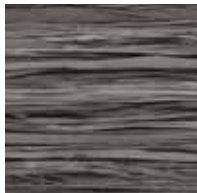

4399WH
Tropiikin Aronia



3444EM
Titonian kivi



4677EM
Oxfordian kivi



3504XX
Vaalea rajamarmori



3505XX
Rajamarmori



9417WG
Ruoko valkea



0901WG
Ruoko musta



4163WH
Raitämänty



4235WH
Magastammi



4344WH
Rustiikkitammi



4338WH
Talvimänty

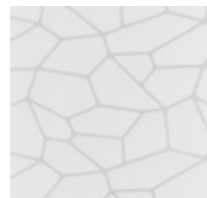

9417MC
Micro valkea



0901MC
Micro musta

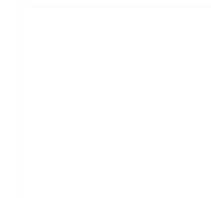

9417HW
Puhdasvalkea kiiltävä

VÄLITILAN LAMINAATIT

KAIKKI Ecolamin laminaattilevyt on saatavissa myös välitilalevynä. Lisäksi mallistossa on muutama laminaatti jota saa vain välitilaan. Levyyn on helppo tehdä tarvittavat koneistukset esimerkiksi sähkörasioille. Levyjen asennus on nopeaa ja lopputulos on heti valmis verrattuna esimerkiksi kaakelointiin. Pintamateriaali on kulutusta kestävää korkeapainelaminaattia. Levyn paksuus on 10 mm.

Seuraavat värit vain välitilalevyihin:



9417WG
Ruoko valkea



0901WG
Ruoko musta



2022A
Harjattu alumiinilaminaatti
(Sisältää kerroksen aitoa
alumiinia)

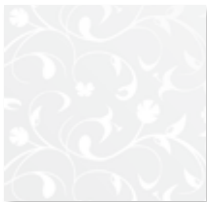

9417PI
Valkea apila

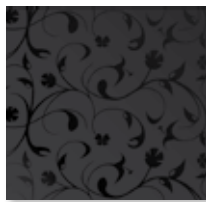

0901PI
Musta apila



Kabinetti liukuovet ja säilytysjärjestelmät



Kabinetti-liukuovimallistolla rakennat kauniit, toimivat ja turvalliset kaapistot. Kabinetti-liukuovet toimivat herkästi ja tukevasti. Kabinetti-liukuovet toimivat niin eteisessä, makuuhuoneessa kuin olohuoneessakin. Ovien rungon muodostaa alumiini- tai teräsprofiili. Profiileissa on useita väri vaihtoehtoja. Mallistossa on



rungas valikoima erilaisia ovimateriaaleja, kuten peilejä, melamiinilevyjä, laminaatteja jne. Tarkemmat tiedot löydät erillisestä liukuoviesitteestä tai sivuilta www.kabinetti.fi. Lisätietoja myös myyjältäsi.

Otsoson altaat

KYLPUHUONEEN ALTAAT



Laajasta mallistosta löydät varmasti sopivan altaan kylpyhuoneisiin ja wc-tiloihin. Materiaaleina on valittavana valumarmori, posliini ja ruostumaton teräs. Valumarmorialtaita on saatavana nyt myös uudella kestäväällä Evermite-pinnoitteella. Kaikissa altaissamme on kotimaisen Prevexin valmistamat laadukkaat vesilukot.

KEITTIÖN ALTAAT

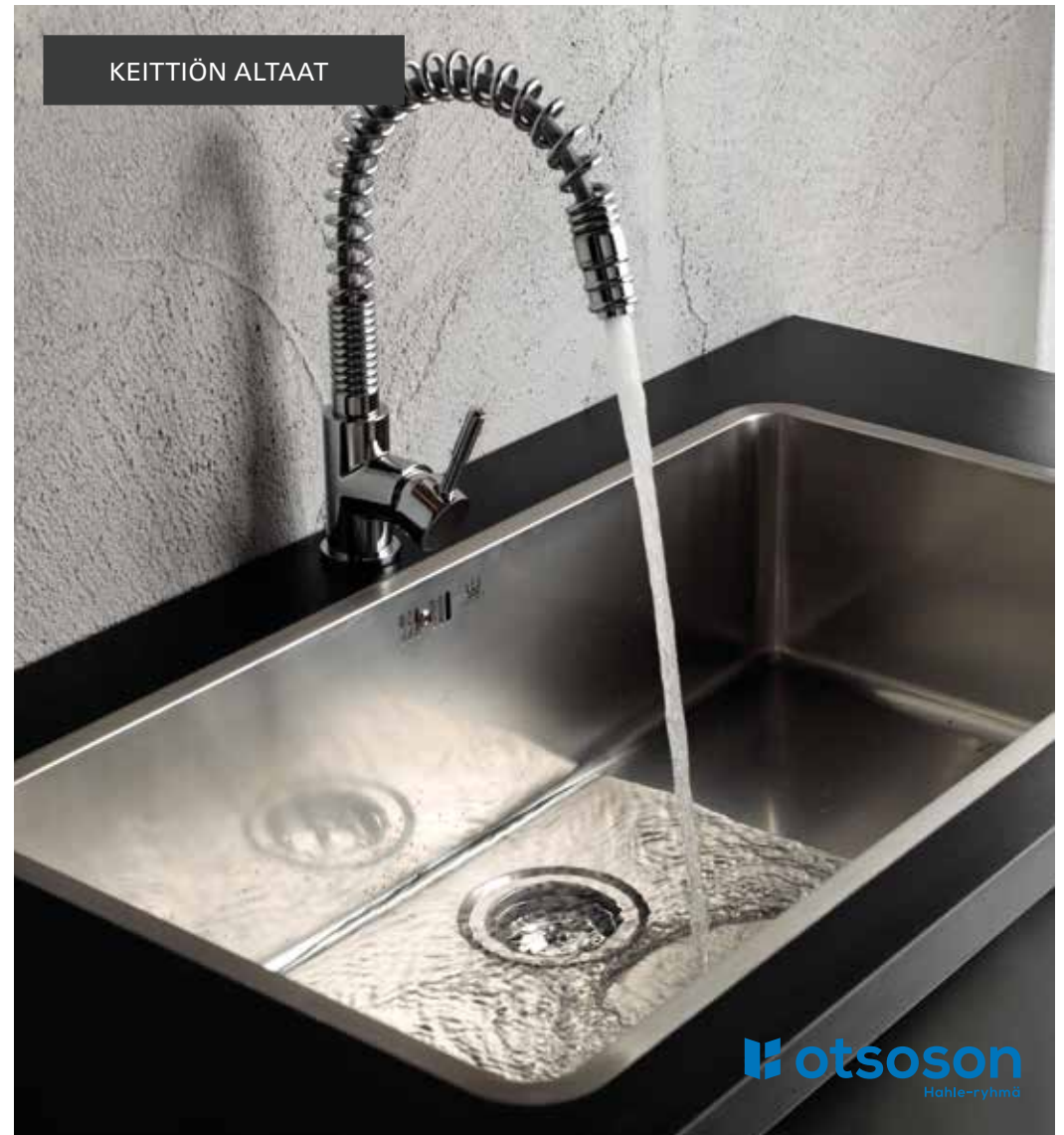

Otsosonin mallistosta löydät varmasti sopivan altaan keittiöösi. Materiaaleina on valittavana ruostumaton teräs ja kivikeramiikka. Ecolamin laminaattitasoja käytettäessä on mahdollista saada allasaukot valmiiksi koneistettuna tai jopa altaat kiinnitettynä tasoihin. Kaikissa altaissamme on kotimaisen Prevexin valmistamat laadukkaat vesilukot.